



(19) 대한민국특허청(KR)
(12) 등록디자인공보(S)

(45) 공고일자 2015년11월10일
(11) 등록번호 30-0823985
(24) 등록일자 2015년11월03일

(52) 분류 D2-5184A
(51) 국제분류 06-04
(21) 출원번호 30-2015-0016886
(22) 출원일자 2015년04월02일

(73) 디자인권자

이혁

경기 파주시 가람로21번길 16-17

(72) 창작자

이혁

경기 파주시 가람로21번길 16-17

(74) 대리인

이만재

담당심사관 : 장성국

(54) 명칭 **거실장**

디자인도면

물품류

6

디자인의 대상이 되는 물품

거실장

디자인의 설명

1. 재질은 금속, 합성수지, 목재 및 유리제임.
2. 거실의 일벽면에 설치하여 TV 또는 AV 기기를 올려놓는 받침대로 사용되는 것임.
3. 도면의 간단한 설명

[도면 1.1]은 디자인의 전체적인 형태를 표현한 것임.

[도면 1.2]는 디자인의 정면부분을 표현한 것임.

[도면 1.3]은 디자인의 배면부분을 표현한 것임.

[도면 1.4]은 디자인의 좌측부분을 표현한 것임.

[도면 1.5]는 디자인의 우측부분을 표현한 것임.

[도면 1.6]는 디자인의 평면부분을 표현한 것임.

[도면 1.7]은 디자인의 저면부분을 표현한 것임.

[참고도면 1.1]은 디자인의 사용상태를 표현한 것임.

4. 본원디자인의 중앙 수납장 및 우측의 수납장에 형성된 도어는 투명한 부분이며, 가는실선으로 도시된 것은 투명부분의 내부를 나타낸 것임.

디자인 창작 내용의 요점

"거실장"의 형상과 모양의 결합을 디자인 창작내용의 요점으로 함.

도면 1.1

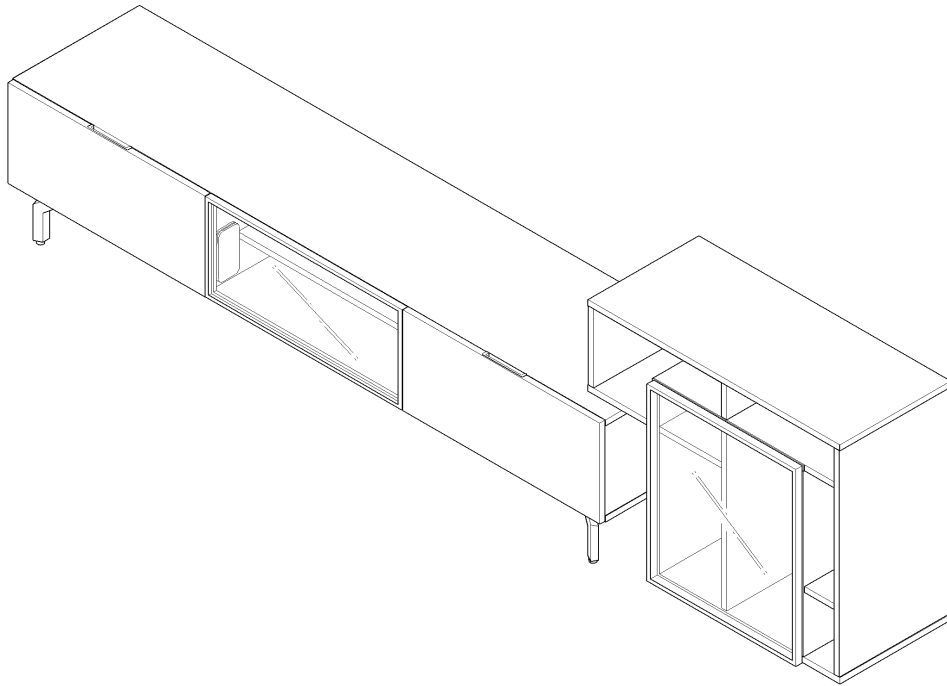

도면 1.2

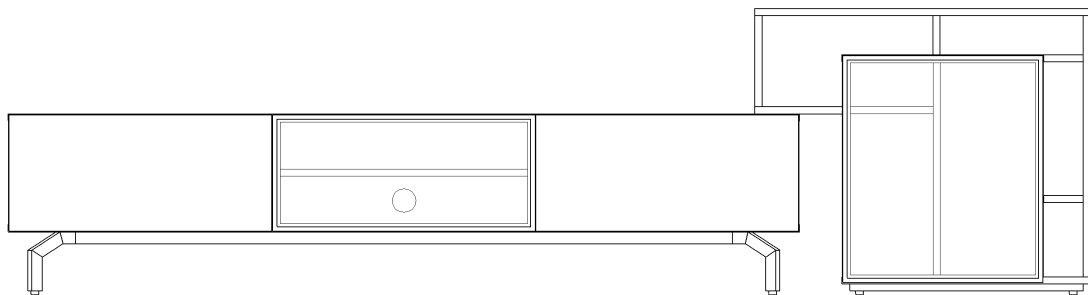

도면 1.3

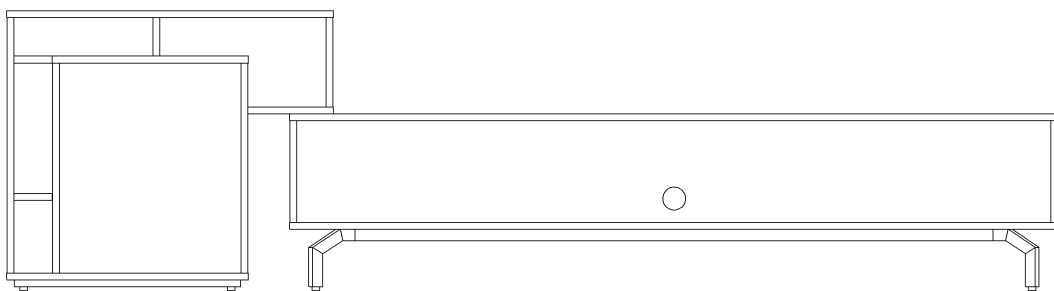

도면 1.4

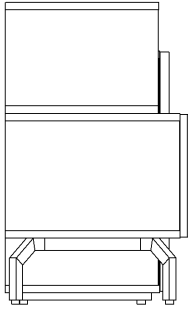

도면 1.5

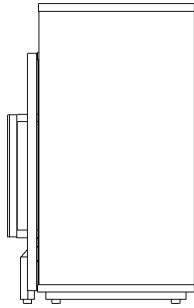

도면 1.6

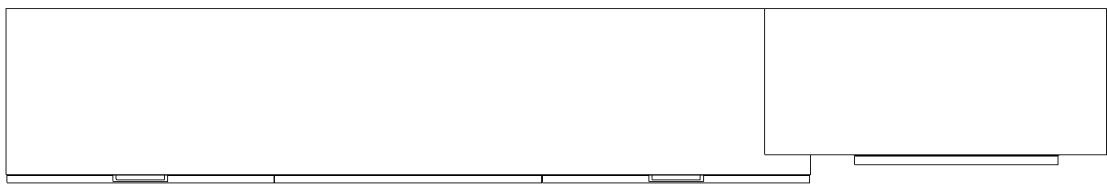

도면 1.7

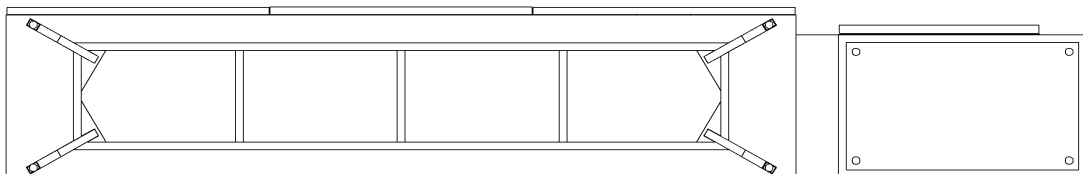

참고도면1.1

